

Waschmaschine

Bedienungsanleitung

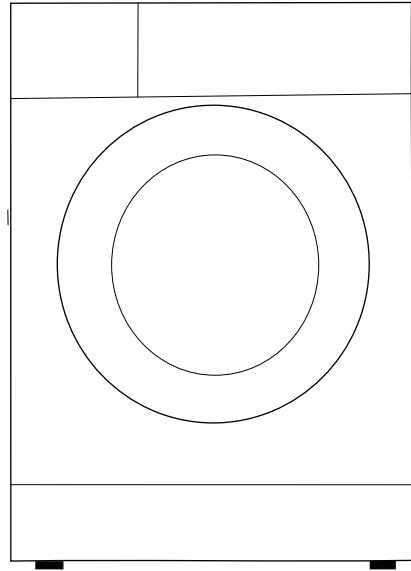

Bitte lesen Sie diese Bedienungsanleitung aufmerksam durch.

Beachten Sie vor der Verwendung alle Anleitungen und Erklärungen für die Installation.

Befolgen sie die Anweisungen sorgfältig. Bewahren Sie die Bedienungsanleitung für den späteren Gebrauch griffbereit auf. Wenn das Gerät verkauft oder an andere Personen weitergegeben wird, stellen sie sicher, dass die neuen Besitzer diese Bedienungsanleitung erhalten.

MODELL:
MF200W70B-142
MF200W80B-142
MF200W90B-142

INHALT

SICHERHEITSHINWEISE

- Sicherheitshinweise 2

INSTALLATION

- Produktbeschreibung 9
- Installation 10

BETRIEB

- Schnellstart 13
- Vor jedem Waschen 15
- Waschmittelfach 16
- Bedienfeld 18
- Programme 19
- Optionen 24

WARTUNG

- Reinigung und Pflege 27
- Fehlerbehebung 31
- Technische Daten 32
- Produktdatenblätter 33

SICHERHEITSHINWEISE

■ Sicherheitshinweise

Bitte lesen und beachten Sie die Sicherheitshinweise in dieser Bedienungsanleitung, um die Gefahren von Sach- und Personenschäden zu minimieren. Die Nichtbeachtung dieser Anleitung führt zum Verlust jeglicher Gewährleistung.

■ Erklärung der Symbole

Warnung!

Diese Kombination aus Symbol und Signalwort deutet auf eine potenziell gefährliche Situation hin, die zum Tod oder zu schweren Verletzungen führen kann, wenn sie nicht vermieden wird.

Vorsicht!

Diese Kombination aus Symbol und Signalwort deutet auf eine potenziell gefährliche Situation hin, die zu leichteren Verletzungen oder zu Sach- und Umweltschäden führen kann.

Hinweis!

Diese Kombination aus Symbol und Signalwort deutet auf eine potenziell gefährliche Situation hin, die zu leichteren Verletzungen führen kann.

Warnung!

STROMSCHLAGGEFAHR

- Wenn das Anschlusskabel beschädigt ist, muss es durch den Hersteller, die Servicevertretung oder eine entsprechend qualifizierte Fachkraft ausgetauscht werden, um Gefährdungen zu vermeiden.
- Wenn die Maschine beschädigt ist, darf sie nicht in Betrieb genommen werden. Lassen Sie das Gerät vom Hersteller, der Servicevertretung oder einer entsprechend qualifizierten Fachkraft reparieren. Gefahr von Stromschlägen!

SICHERHEITSHINWEISE

- Das Gerät kann von Erwachsenen und Kindern ab 8 Jahren betrieben werden, sowie von Personen mit eingeschränkten physischen, sensorischen oder geistigen Fähigkeiten oder mangelnder Erfahrung, wenn eine angemessene Aufsicht vorhanden ist oder eine ausführliche Anleitung zur Benutzung des Geräts erteilt wurde, damit es in einer sicheren Weise betrieben werden kann. Kinder dürfen mit dem Gerät nicht spielen. Die Reinigung und Wartung dürfen von Kindern nicht ohne Aufsicht durchgeführt werden.
- Kinder müssen beaufsichtigt werden, damit sie nicht mit dem Gerät spielen.
- Kinder unter 3 Jahren müssen von dem Gerät ferngehalten oder ständig beaufsichtigt werden.
- Vorsicht! Haustiere und Kinder können in die Maschine klettern. Kontrollieren Sie die Maschine vor jedem Waschen.
- Klettern Sie nicht auf das Gerät und setzen Sie sich nicht darauf.

INSTALLATIONSORT UND UMGEBUNG

- Alle Waschmittel und Zusatzstoffe sind an einem sicheren Ort außerhalb der Reichweite von Kindern aufzubewahren.
- Installieren Sie die Maschine nicht auf einem Teppichboden. Ein Teppich kann die Geräteöffnungen verlegen und die Maschine beschädigen.
- Meiden Sie bei der Geräteinstallation die unmittelbare Nähe zu Heizquellen und direkte Sonneneinstrahlung, um der Alterung der Kunststoff- und Gummiteile entgegenzuwirken.
- Das Gerät ist nicht für sehr feuchte Umgebungen oder Räume mit explosiven oder ätzenden Gasen geeignet. Lassen Sie das Gerät im Falle eines Wasseraustritts oder Nässeinflusses gut austrocknen.
- Das Gerät darf nicht hinter einer abschließbaren Tür, Schiebetür etc. installiert werden. Der Zugang zur Waschmaschine muss jederzeit gewährleistet sein.

SICHERHEITSHINWEISE

- Betreiben Sie das Gerät nicht in Räumen mit Temperaturen unter 5°C. Dies kann Frostschäden verursachen. Sollte es unvermeidlich sein, müssen Sie das Wasser nach jedem Waschen vollständig entleeren (siehe Wartung - Reinigen des Flusensiebs, S. 27).
- Verwenden Sie niemals brennbare Sprays oder explosive Substanzen in unmittelbarer Nähe des Geräts.

INSTALLATION

- Entfernen Sie die gesamte Verpackung und alle Transportsicherungen, bevor Sie das Gerät in Betrieb nehmen. Sonst kann das Gerät schwer beschädigt werden.
- Dieses Gerät ist mit einem Einlassventil ausgestattet, das an die Kaltwasserversorgung angeschlossen werden muss.
- Der Netzstecker muss auch nach der Installation zugänglich bleiben.
- Vor dem ersten Waschen sollte die Maschine einen vollständigen Waschgang ohne Wäsche durchlaufen.
- Vor Verwendung der Waschmaschine ist das Gerät waagrecht zu nivellieren.
- Stellen Sie keine schweren Gegenstände auf das Gerät, wie Wasserbehälter, Heizgeräte etc.
- Verwenden Sie die mit dem Gerät gelieferten neuen Schlauchsätze, bereits gebrauchte Schläuche sollten nicht weiterverwendet werden.
- Max. Zulaufwasserdruck 1 MPa. Min. Zulaufwasserdruck 0,05 MPa.

ELEKTROANSCHLUSS

- Das Anschlusskabel darf durch das Gerät nicht eingeklemmt werden, um eine Beschädigung zu vermeiden.
- Stecken Sie das Gerät an eine geerdete Steckdose an, die durch eine Sicherung nach den Werten in den „Technische Daten“ geschützt ist. Die Erdungsinstallation ist von einem qualifizierten Elektriker durchzuführen. Vergewissern Sie sich, dass die Maschine nach den örtlichen Vorschriften installiert wird.

SICHERHEITSHINWEISE

- Wasser- und Elektroanschluss müssen durch qualifizierte Fachkräfte hergestellt wurden, nach den Herstellerangaben und den regionalen Sicherheitsbestimmungen.

Warnung!

- Verwenden Sie keine Mehrfachstecker oder Verlängerungskabel.
- Das Gerät darf an keine externe Schaltvorrichtung (wie z.B. eine Zeitschaltuhr) oder an einen Stromkreis angeschlossen sein, der regelmäßig ein- und ausgeschaltet wird.
- Ziehen Sie den Netzstecker nicht aus der Steckdose, wenn sich brennbare Gase in der Luft befinden.
- Ziehen Sie den Netzstecker nie mit nassen Händen heraus.
- Ziehen Sie immer am Stecker, nicht am Kabel.
- Stecken Sie das Gerät immer aus, wenn es nicht benutzt wird.

WASSERANSCHLÜSSE

- Überprüfen Sie den Wasserhahn sowie die Zulauf- und Ablaufschläuche auf Dichtheit und auf mögliche Probleme durch die Änderungen des Wasserdrucks. Sollte eine Verbindung locker oder undicht sein, schließen Sie den Wasserhahn und lassen Sie sie durch qualifizierte Fachkräfte reparieren. Benutzen Sie das Gerät nicht, bevor die Schläuche nicht ordnungsgemäß installiert wurden.
- Die Glastür kann im Betrieb sehr heiß werden. Halten Sie beim Waschen Kinder und Haustiere fern von der Maschine.
- Die Zulauf- und Ablaufschläuche müssen korrekt installiert und unbeschädigt sein. Andernfalls kann es zu einem Wasseraustritt kommen.
- Entfernen Sie das Flusensieb nicht, solange sich noch Wasser im Gerät befindet. Es können große Wassermengen austreten und es besteht Verbrühungsgefahr durch heißes Wasser.

BETRIEB UND WARTUNG

- Verwenden Sie niemals entflammbare, explosive oder giftige Lösungsmittel im Gerät. Setzen Sie niemals Benzin oder Alkohol etc. als Reinigungsmittel ein. Wählen Sie nur Waschmittel, die für die Maschinenwäsche geeignet sind.
- Stellen Sie sicher, dass alle Taschen der Kleidungsstücke entleert sind. Scharfkantige und harte Gegenstände, wie Münzen, Broschen, Nägel, Schrauben oder Steine etc., können die Maschine schwer beschädigen.
- Entfernen Sie vor dem Waschen alle Gegenstände aus den Taschen, wie Feuerzeuge, Streichhölzer, Papiertaschentücher etc.
- Spülen Sie Wäschestücke gründlich aus, die Sie von Hand vorgewaschen haben.
- Textilien, die mit Substanzen wie Speiseöl, Aceton, Alkohol, Benzin, Fleckenentferner, Terpentin, Wachs oder Wachsentsferner durchtränkt wurden, sollten vor dem Trocknen im Gerät mit viel Waschmittel möglichst heiß gewaschen werden.
- Artikel, die Schaumgummipolster (Latexschaum) enthalten, Duschhauben, wasserdichte Textilien und Kleidung mit Gummibeschichtung, sollten nicht in der Maschine getrocknet werden.
- Verwenden Sie Weichspüler oder ähnliche Produkte nach deren Gebrauchsanweisung.
- Versuchen Sie nie, die Tür gewaltsam zu öffnen. Die Tür wird sich kurz nach dem Ende eines Waschgangs entriegeln.
- Bitte schließen Sie die Tür nicht mit übermäßiger Kraft. Sollte sich die Tür nur schwer schließen lassen, überprüfen Sie bitte, ob die Wäsche richtig eingelegt und verteilt ist.

SICHERHEITSHINWEISE

- Ziehen Sie nach jedem Gebrauch und vor dem Reinigen des Geräts immer den Netzstecker und schließen Sie den Wasserhahn.
- Gießen Sie zum Reinigen niemals Wasser über das Gerät. Gefahr von Stromschlägen!
- Reparaturarbeiten müssen vom Hersteller, der Servicevertretung oder von einer entsprechend qualifizierten Fachkraft ausgeführt werden, um Gefährdungen zu vermeiden. Der Hersteller übernimmt keine Haftung für Schäden, die durch das Eingreifen nicht autorisierter Personen verursacht wurden.

TRANSPORT

- Vor dem Transport: Die Schrauben für die Transportsicherung müssen durch eine Fachkraft wieder eingesetzt werden. Das Restwasser ist aus der Maschine zu entfernen.
- Das Gerät ist schwer. Transportieren Sie es mit Umsicht. Heben Sie das Gerät nur unten, nicht an vorstehenden Teilen an. Die Türe der Maschine darf keinesfalls als Handgriff verwendet werden.

BESTIMMUNGSGEMÄSSE VERWENDUNG

Das Gerät ist nur für den Hausgebrauch und für Textilien in haushaltsüblichen Mengen bestimmt, die in einer Maschine gewaschen und getrocknet werden können. Das Gerät ist nur für Innenräume und nicht für einen Einbau bestimmt. Benutzen Sie das Gerät nur entsprechend dieser Anleitung. Das Gerät ist nicht für einen gewerblichen Einsatz bestimmt. Jede andere Verwendung gilt als nicht bestimmungsgemäß. Der Hersteller haftet nicht für Schäden oder Verletzungen, die sich dadurch ergeben können.

Verpackung/Altgeräte



Dieses Zeichen zeigt an, dass dieses Produkt in der gesamten EU nicht über den normalen Hausmüll entsorgt werden darf. Führen Sie das Gerät einer kontrollierten Altstoffentsorgung zu, um eine Schädigung der Umwelt oder der menschlichen Gesundheit zu verhindern und um eine nachhaltige Wiederverwendung der Materialressourcen zu fördern. Bitte nutzen Sie die lokalen Rücknahme- und Sammelsysteme oder kontaktieren Sie den Händler, bei dem Sie das Produkt gekauft haben. Sie nehmen das Produkt zurück und kümmern sich um ein umweltfreundliches Recycling.

INSTALLATION

■ Produktbeschreibung

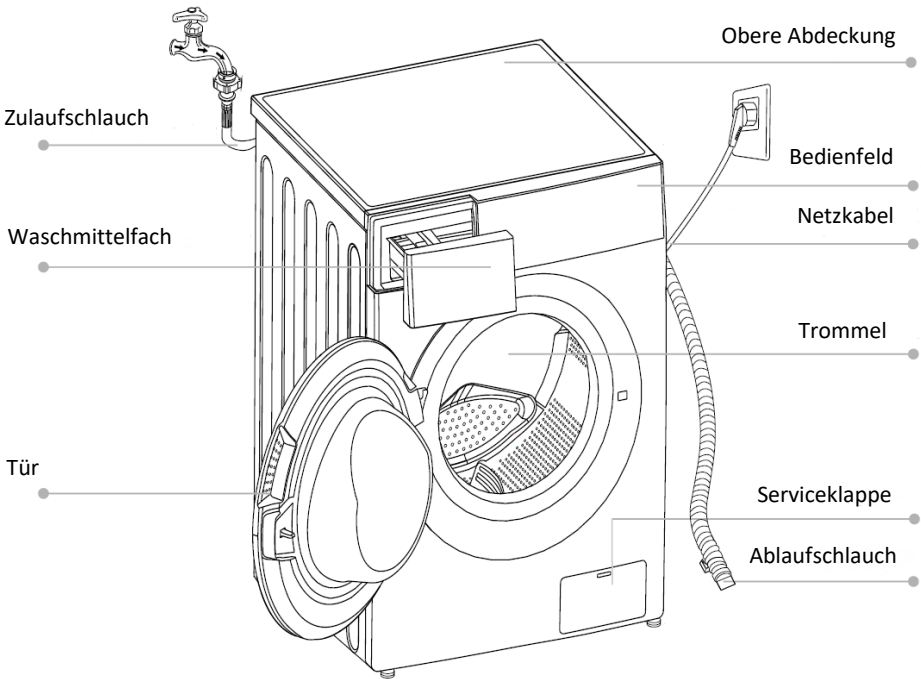

Hinweis!

- Die Produktabbildung dient nur zur Illustration, bitte richten Sie sich als Referenz nach dem realen Produkt.

Zubehör

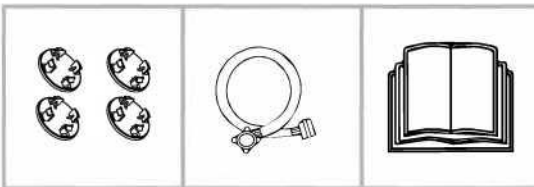

4 x Transport
Abdeckkappen

1 x Zulaufschlauch
für Kaltwasser

1 x Bedienungs-
anleitung

INSTALLATION

■ Installation

Aufstellbereich

⚠️ Warnung!

- Ein stabiler Stand ist wichtig, damit die Maschine nicht wandert! Stellen Sie sicher, dass das Gerät waagrecht ausgerichtet und stabil steht.
- Vergewissern Sie sich, dass die Maschine nicht auf dem Netzkabel zu stehen kommt.
- Die in der Abbildung angegebenen Mindestabstände zu den Wänden müssen eingehalten werden.

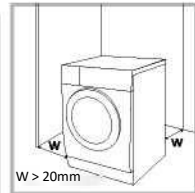

Vor der Installation des Geräts sollte der Aufstellbereich nach folgenden Kriterien ausgewählt werden:

1. Trocken, fester und ebener Boden
2. Kein direktes Sonnenlicht
3. Ausreichende Belüftung
4. Raumtemperatur über 0°C
5. Von Wärmequellen wie Kohle- oder Gasheizungen fernhalten

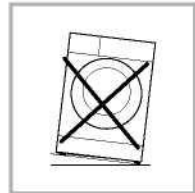

Auspacken der Waschmaschine

⚠️ Warnung!

- Verpackungsmaterial (z. B. Folien, Styropor) kann für Kinder gefährlich sein.
- Es besteht Erstickungsgefahr! Halten Sie das Verpackungsmaterial von Kindern fern.

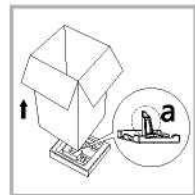

1. Entfernen Sie den Karton und die Styroporverpackungen.
2. Heben Sie die Waschmaschine an und entfernen Sie die Basisverpackung. Vergewissern Sie sich, dass auch das kleine, dreieckige Schaumelement (a) zusammen mit der unteren Verpackung entfernt wurde. Falls nicht, kippen Sie das Gerät auf die Seitenfläche und entfernen Sie es manuell.
3. Entfernen Sie das Klebeband, das das Netzkabel und den Ablaufschlauch sichert.
4. Entfernen Sie den Zulaufschlauch aus der Trommel.

INSTALLATION

Entfernen der Transportschrauben.

⚠️ Warnung!

- Entfernen Sie unbedingt die Transportschrauben an der Rückseite des Geräts, bevor Sie es benutzen.



Lösen Sie die 4 Transportschrauben mit einem Schraubenschlüssel.

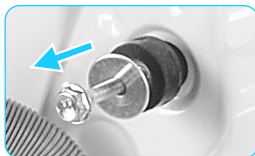

Entfernen Sie die Schrauben einschließlich der Gummiteile und bewahren Sie sie für einen späteren Gebrauch auf.

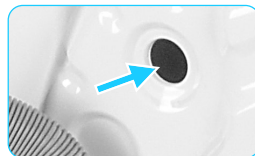

Verschließen Sie die Öffnungen mit den Abdeckkappen.

Nivellieren der Waschmaschine

⚠️ Warnung!

- Die Kontermuttern an allen vier Stellfüßen müssen fest gegen das Gehäuse geschraubt werden.

1. Um sicherzustellen, dass die Stellfüße ausreichend in der Maschine verankert sind, drehen Sie bitte zuerst alle Stellfüße vollständig in die Maschine ein (sie könnten sich während des Transports gelöst haben).
2. Richten Sie dann das Gerät mit einer Wasserwaage aus. Lösen Sie dazu die Kontermuttern an den Stellfüßen und drehen Sie die Stellfüße, bis die Maschine korrekt nivelliert ist.
3. Halten Sie dann die Stellfüße fest und schrauben Sie die Kontermuttern der vier Stellfüße gegen das Gehäuse, so dass sie fest gegen das Maschinengehäuse drücken, und sich die Stellfüße nicht mehr lösen können.

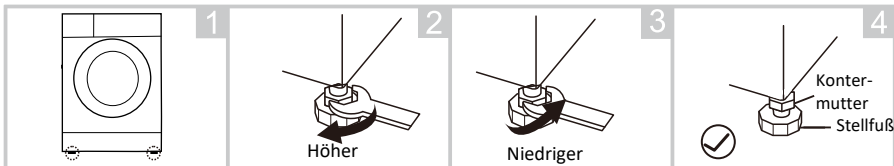

INSTALLATION

Anschluss des Zulaufschlauchs

⚠️ Warnung!

- Um Leckagen oder Wasserschäden zu vermeiden, befolgen Sie die Anweisungen in diesem Kapitel.
- Manipulieren, quetschen, knicken Sie keinesfalls den Zulaufschlauch.



Schließen Sie den Wasserzulaufschlauch auf der einen Seite am Wassereinlassventil und auf der anderen Seite am Kaltwasserhahn wie angegeben an.



📌 Hinweis!

- Nur händisch anziehen, verwenden Sie keine Werkzeuge. Überprüfen Sie die Anschlüsse auf Dichtheit.

Abwasserschlauch

⚠️ Warnung!

- Knicken Sie den Abwasserschlauch nicht.
- Verlegen Sie den Ablaufschlauch korrekt. Andernfalls kann es zu Wasserschäden kommen.
- Der Ablaufschlauch muss höchstens 100 cm bzw. mindestens 60 cm vom Boden entfernt sein. Sonst wird zu Funktionsstörung führen.

Es gibt zwei Arten, das Ende des Abwasserschlauchs zu verlegen.

1. Führen Sie ihn zu einem Rohrabzweig Waschbecken oder Wasserablauf.

2. Schließen Sie ihn an einen Rohrabzweig am Waschbeckenablauf an.

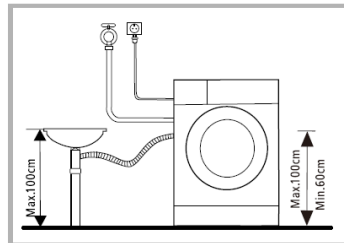
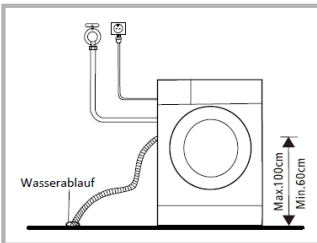

■ Schnellstart

⚠ Vorsicht!

- Bevor Sie waschen, achten Sie auf eine korrekte Installation der Waschmaschine.
- Ihr Gerät wurde werkseitig gründlich überprüft. Um eventuelle Wasserreste und Gerüche zu entfernen, sollte Ihr Gerät vor der ersten Inbetriebnahme gereinigt werden. Lassen Sie dazu das Baumwollprogramm bei 90°C ohne Wäsche und Waschmittel durchlaufen.

🔧 Kalibrierung

Wir empfehlen, die Waschmaschine zu kalibrieren, damit er die beste Leistung erbringt. Das Gerät kann die Menge der geladenen Wäsche erkennen. Durch diese Funktion wird der Energie- und Wasserverbrauch optimiert, und Sie können Zeit und Geld sparen. Aus diesem Grund ist es empfehlenswert, das Gerät wie folgt zu kalibrieren.

- 1- Entfernen Sie die gesamte Wäsche aus der Trommel und schließen Sie die Tür.
- 2- Stecken Sie den Netzstecker ein.
- 3- Schalten Sie die Waschmaschine ein und drücken Sie gleichzeitig „Startzeitvorwahl“ und „Temp.“ etwa 10 Sekunden lang, bis „t19“ angezeigt wird.
- 4- Drücken Sie auf  , um das Gerät zu starten, und warten Sie bis „****“ angezeigt wird.

BETRIEB

1. Vor dem Waschen

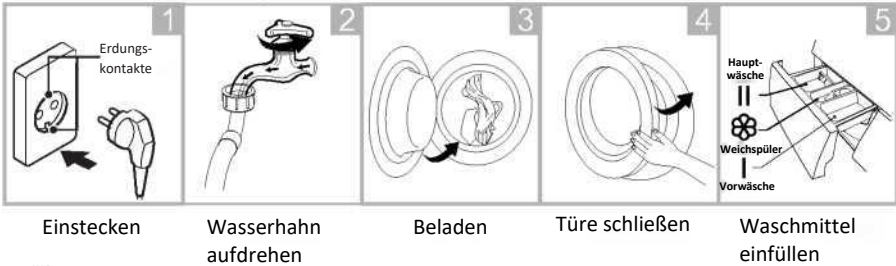

Hinweis!

- In das Fach I muss nur dann Waschmittel zugegeben werden, wenn die Vorwaschfunktion gewählt wird.

2. Waschen

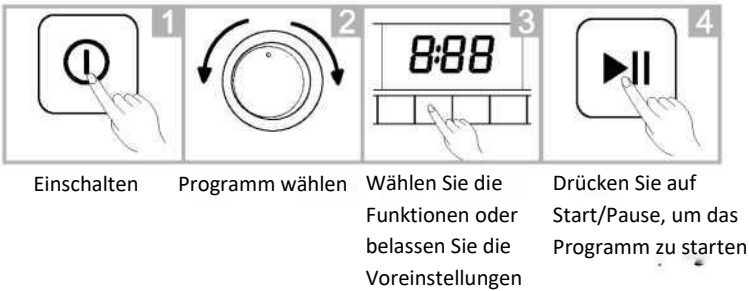

3. Nach dem Waschen

Summer ertönt und „Ende“ auf dem Display.

■ Vor jedem Waschen

- Die Umgebungstemperatur muss zwischen 0 und 40 °C liegen. Bei einem Betrieb unter 0°C können Einlaufventil, Abwasserpumpe und Schläuche beschädigt werden. Wurde die Maschine Frosttemperaturen ausgesetzt, muss entstandenes Eis im Zu- und Ablaufsystem der Maschine vollständig aufgetaut sein, bevor sie in Betrieb genommen wird.
- Bitte überprüfen Sie vor dem Waschen die Wäschepflegetiketten und beachten Sie die Gebrauchsanweisung des Waschmittels. Verwenden Sie nicht oder schwach schäumende Waschmittel, die für Maschinenwäsche geeignet sind.

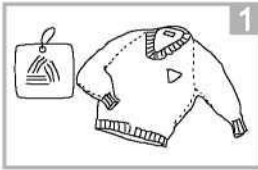

Prüfen Sie die Pflegetiketten

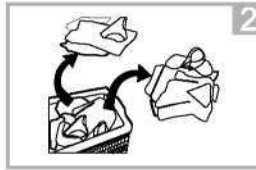

Sortieren Sie die Wäsche nach Farbe und Textilart



Entleeren sie alle Taschen

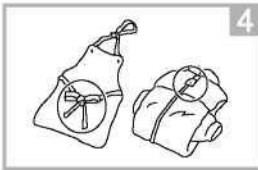

Binden Sie lange Textilstreifen und Gürtel zusammen, schließen Sie Reißverschlüsse und Knöpfe

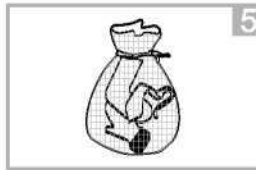

Waschen Sie kleine Wäschestück in einem Waschbeutel



Waschen Sie empfindliche Kleidung links

⚠ Warnung!

- Waschen Sie keine Textilien in der Maschine, die mit brennbaren oder explosiven Substanzen gereinigt, gewaschen, eingeweicht oder verunreinigt wurden (wie Wachs, Öl, Farbe, Benzin, Lösungsmittel, Petroleum etc.).
- Wenn Kleidungsstücke einzeln gewaschen werden, kann dies eine starke Unwucht und einen Unwuchtalarm auslösen. Wir empfehlen weitere Kleidungsstücke zu ergänzen, um die Unwucht beim Schleudern zu verringern.

BETRIEB

■ Waschmittelfach

- I Vorwäsche
- II Hauptwäsche
- ☼ Weichspüler
- ☼ Entriegelung zum Herausnehmen des Waschmittelfachs

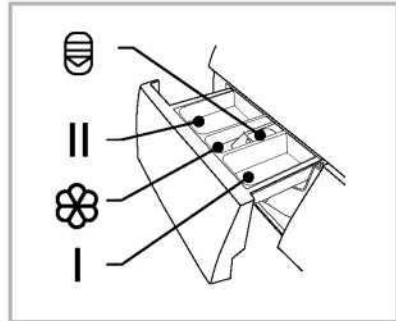

⚠ Vorsicht!

- In das Fach I muss nur dann Waschmittel zugegeben werden, wenn die Vorwaschfunktion gewählt wird.

Programm	I	II / ☼	☼	Programm	I	II / ☼	☼
Baumwolle	<input type="radio"/>	<input checked="" type="radio"/>	<input type="radio"/>	Kurzwäsche 45'	<input type="radio"/>	<input checked="" type="radio"/>	<input type="radio"/>
Mischwäsche	<input type="radio"/>	<input checked="" type="radio"/>	<input type="radio"/>	ECO 40-60		<input checked="" type="radio"/>	<input type="radio"/>
Synthetik	<input type="radio"/>	<input checked="" type="radio"/>	<input type="radio"/>	Sperrig	<input type="radio"/>	<input checked="" type="radio"/>	<input type="radio"/>
Jeans	<input type="radio"/>	<input checked="" type="radio"/>	<input type="radio"/>	Wolle		<input checked="" type="radio"/>	<input type="radio"/>
Kaltwäsche		<input checked="" type="radio"/>	<input type="radio"/>	Spülen und Schleudern			<input type="radio"/>
Allergy Care	<input type="radio"/>	<input checked="" type="radio"/>	<input type="radio"/>	Nur Schleudern			
Steam Care	<input type="radio"/>	<input checked="" type="radio"/>	<input type="radio"/>	Trommelreinigung			
Schnellwäsche 15'		<input checked="" type="radio"/>	<input type="radio"/>				

- Erforderlich
- Optional

Waschmittelempfehlung

Empfohlenes Waschmittel	Waschen Zyklus	Waschen temp.	Art der Textilien
Vollwaschmittel mit Bleichmitteln und optischen Aufhellern	Baumwolle, ECO 40-60, Mischwäsche, Sperrig	20/30/40/60	Weißwäsche aus kochfester Baumwolle oder Leinen
Farbwaschmittel ohne Bleichmittel und optische Aufheller	Baumwolle, ECO 40-60, Mischwäsche, Sperrig, Kaltwäsche	20/30/40	Buntwäsche aus Baumwolle oder Leinen
Farb- oder Feinwaschmittel ohne optische Aufheller	Kaltwäsche, Synthetik	20/30/40	Buntwäsche aus pflegeleichten Fasern oder synthetischen Materialien
Feinwaschmittel	Synthetik	20/30	Empfindliche Textilien, Seide, Viskose
Spezielles Wollwaschmittel	Wolle	20/30	Wolle

Hinweis!

- Verklumptes Waschpulver oder Waschzusätze sollten vor dem Einfüllen in das Waschmittelfach mit etwas Wasser aufgelöst werden, um einen Wasserüberlauf zu vermeiden.
- Bitte wählen Sie den geeigneten Waschmitteltyp, um beste Waschergebnisse und ein Minimum an Wasser- und Energieverbrauch zu erzielen.
- Um das beste Waschergebnis zu erreichen, ist eine korrekte Dosierung des Waschmittels wichtig.
- Reduzieren Sie die Waschmittelmenge, wenn Sie die Trommel nicht vollständig anfüllen.
- Passen Sie die Waschmittelmenge immer an die Wasserhärte an. Reduzieren Sie die Menge bei weichem Leitungswasser.
- Dosieren Sie auch je nach Verschmutzungsgrad Ihrer Wäsche. Gering verschmutzte Kleidung benötigt weniger Waschmittel.
- Hochkonzentrierte Waschmittel (Kompaktwaschmittel) erfordern eine besonders genaue Dosierung.

Folgende Symptome sind ein Zeichen für eine Überdosierung des Waschmittels:

- Starke Schaumbildung
- Schlechtes Wasch- und Spülergebnis

Folgende Symptome sind ein Zeichen für eine Unterdosierung des Waschmittels:

- Graue Wäsche
- Kalkablagerungen auf der Trommel, dem Heizelement und/oder der Wäsche

BETRIEB

Bedienfeld

Modell: MF200W70B-142 MF200W80B-142 MF200W90B-142

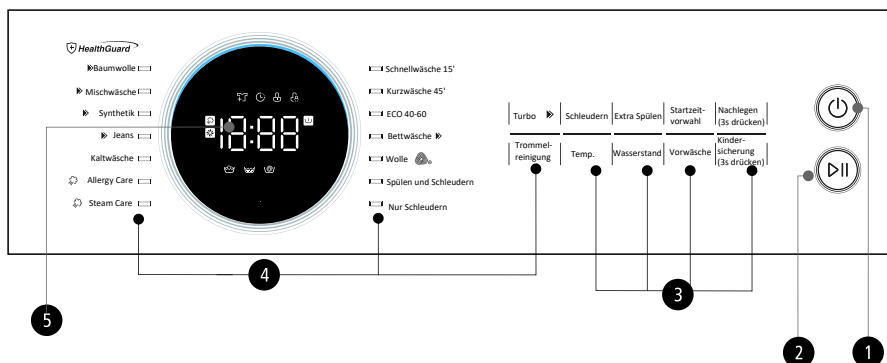

1 Ein/Aus

Schaltet das Gerät ein oder aus.

2 Start/Pause

Startet oder pausiert das Programm.

3 Option

Hier können Sie zusätzliche Funktionen wählen und leuchtet auf, wenn diese ausgewählt werden.

4 Programme

Je nach Wäschetyp auswählen.

5 Anzeige

Die Anzeige informiert über Einstellungen, die geschätzte verbleibende Zeit, Optionen und Statusmeldungen.

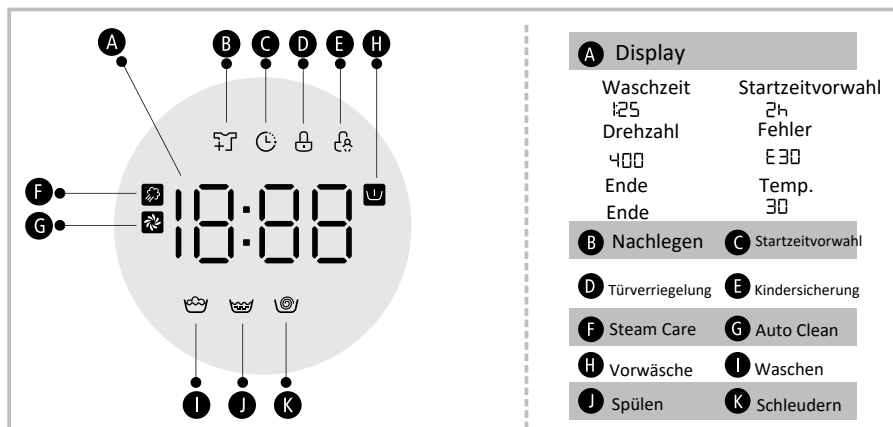

■ Programme

MF200W70B-142						
Zyklus	Programmdauer in h:min	Wäschemenge in kg	Energieverbrauch in kWh/ Betriebszyklus	Wasserverbrauch in l/Betriebszyklus	Höchste Wäschem- peratur °C	Restfeuchtigkeit in % / Schleuder- rezahl in U/min
Allergy Care	2:38	3.5	0.908	55	60	70% / 800
Bettwäsche	1:48	7.0	0.745	65	40	65% / 1000
Kaltwäsche	0:58	3.5	0.102	41	Kalt	70% / 800
Baumwolle	3:49	7.0	0.957	65	40	53% / 1400
Trommelreinigung	1:18	-	1.190	17	90	- / -
ECO 40-60	3:28	7.0	0.775	55	36	53% / 1400
	2:42	3.5	0.470	45	34	53% / 1400
	2:42	2.0	0.200	36	21	53% / 1400
Jeans	1:56	7.0	1.203	65	60	65% / 1000
Mischwäsche	1:30	7.0	0.713	65	40	70% / 800
Schnellwäsche 15'	0:15	2.0	0.030	31	Kalt	75% / 800
Kurzwäsche 45'	0:45	2.0	0.342	31	40	70% / 800
Spülen und Schleudern	0:30	7.0	0.045	24	-	65% / 1000
Nur Schleudern	0:12	7.0	0.040	-	-	65% / 1000
Steam Care	1:57	3.5	0.556	41	40	70% / 800
Synthetik	3:27	3.5	0.713	41	40	60% / 1200
Wolle	1:07	2.0	0.410	60	40	80% / 600

- Die obigen Daten dienen nur als Referenz. Die tatsächlichen Verwendungsbedingungen können variieren.
- Außer für das Programm ECO 40-60 sind die angegebenen Ventile bei den anderen Programme nur Richtwerte.
- In Bezug auf EN 60456: 2016 / prA2019 Mit (EU) 2019/2014, (EU) 2019/2023 EU-Energieeffizienzklasse: B
Energie-Testprogramm: ECO 40-60, abweichend von der Standardeinstellung.
Halbe Beladung für 7,0 kg Maschine: 3,5 kg.
Viertellast für 7,0 kg Maschine: 2,0 kg.

■ Programme

MF200W80B-142						
Zyklus	Programmdauer in h:min	Wäschemenge in kg	Energieverbrauch in kWh/ Betriebszyklus	Wasserverbrauch in l/Betriebszyklus	Höchste Wascht- temperatur °C	Restfeuchtigkeit in %/ Schleuder- rehzahl in U/min
Allergy Care	2:38	4.0	0.961	60	60	70% / 800
Bettwäsche	1:48	8.0	0.803	71	40	65% / 1000
Kaltwäsche	0:58	4.0	0.102	44	Kalt	70% / 800
Baumwolle	3:49	8.0	1.015	71	40	53% / 1400
Trommelreinigung	1:18	-	1.190	17	90	- / -
ECO 40-60	3:38	8.0	0.870	61	37	53% / 1400
	2:48	4.0	0.524	45	33	53% / 1400
	2:48	2.0	0.210	36	23	53% / 1400
Jeans	1:56	8.0	1.309	71	60	65% / 1000
Mischwäsche	1:30	8.0	0.772	71	40	70% / 800
Schnellwäsche 15'	0:15	2.0	0.030	31	Kalt	75% / 800
Kurzwäsche 45'	0:45	2.0	0.342	31	40	70% / 800
Spülen und Schleudern	0:30	7.0	0.050	25	-	65% / 1000
Nur Schleudern	0:12	8.0	0.040	-	-	65% / 1000
Steam Care	1:57	4.0	0.585	44	40	70% / 800
Synthetik	3:27	4.0	0.743	44	40	60% / 1200
Wolle	1:07	2.0	0.410	60	40	80% / 600

- Die obigen Daten dienen nur als Referenz. Die tatsächlichen Verwendungsbedingungen können variieren.
- Außer für das Programm ECO 40-60 sind die angegebenen Ventile bei den anderen Programme nur Richtwerte.
- In Bezug auf EN 60456: 2016 / prA2019 Mit (EU) 2019/2014, (EU) 2019/2023 EU-Energieeffizienzklasse: B
Energie-Testprogramm: ECO 40-60, abweichend von der Standardeinstellung.
Halbe Beladung für 8,0 kg Maschine: 4,0 kg.
Viertellast für 8,0 kg Maschine: 2,0 kg.

■ Programme

MF200W90B-142						
Zyklus	Programmdauer in h:min	Wäschemenge in kg	Energieverbrauch in kWh/ Betriebszyklus	Wasserverbrauch in l/Betriebszyklus	Höchste Wäscht- tem- peratur °C	Restfeuchtigkeit in % / Schleuder- rehzahl in U/min
Allergy Care	2:38	4.5	1.014	64	60	70% / 800
Bettwäsche	1:48	9.0	0.862	78	40	65% / 1000
Kaltwäsche	0:58	4.5	0.102	48	Kalt	70% / 800
Baumwolle	3:48	9.0	1.074	78	40	53% / 1400
Trommelreinigung	1:18	-	1.190	17	90	- / -
ECO 40-60	3:48	9.0	0.935	62	34	53% / 1400
	2:54	4.5	0.630	48	34	53% / 1400
	2:54	2.5	0.220	39	21	53% / 1400
Jeans	1:56	9.0	1.414	78	60	65% / 1000
Mischwäsche	1:30	9.0	0.830	78	40	70% / 800
Schnellwäsche 15'	0:15	2.0	0.030	31	Kalt	75% / 800
Kurzwäsche 45'	0:45	2.0	0.342	31	40	70% / 800
Spülen und Schleudern	0:30	9.0	0.060	26	-	65% / 1000
Nur Schleudern	0:12	9.0	0.040	-	-	65% / 1000
Steam Care	1:57	4.5	0.614	48	40	70% / 800
Synthetik	3:27	4.5	0.772	48	40	60% / 1200
Wolle	1:07	2.0	0.410	60	40	80% / 600

- Die obigen Daten dienen nur als Referenz. Die tatsächlichen Verwendungsbedingungen können variieren.
- Außer für das Programm ECO 40-60 sind die angegebenen Ventile bei den anderen Programme nur Richtwerte.
- In Bezug auf EN 60456: 2016 / prA2019 Mit (EU) 2019/2014, (EU) 2019/2023 EU-Energieeffizienzklasse: B
Energie-Testprogramm: ECO 40-60, abweichend von der Standardeinstellung.
Halbe Beladung für 9,0 kg Maschine: 4,5 kg.
Viertellast für 9,0 kg Maschine: 2,5 kg.

BETRIEB

- 1) Höchste Temperatur, die im Waschprogramm mindestens 5 Minuten lang erreicht wird.
- 2) Restfeuchtigkeit in Prozent Wassergehalt nach dem Programm und Schleudergeschwindigkeit.
- 3) Mit dem Programm ECO 40-60 kann normal verschmutzte Baumwollwäsche, die bei 40°C oder bei 60°C waschbar ist, zusammen im gleichen Waschgang gewaschen werden. Dieses Programm wird auch zur Beurteilung der Einhaltung der Verordnung (EU) 2019/2023 verwendet.

Die energieeffizientesten Programme sind im Allgemeinen jene mit niedrigeren Temperaturen und längerer Dauer.

Wenn Sie die Waschmaschine mit dem angegebenen Trockengewicht der Textilien für das jeweilige Programm beladen, trägt dies zur Energie- und Wassereinsparung bei.

Geräusentwicklung und Restfeuchtegehalt sind von der Schleuderdrehzahl abhängig: Je höher die Schleuderdrehzahl, umso höher die Geräusentwicklung und umso niedriger der Restfeuchtegehalt.

Hinweis!

- Sollte es während des Betriebs zu einer Unterbrechung der Stromversorgung kommen, speichert ein spezieller Chip das gewählte Programm. Die Maschine setzt das Programm fort, sobald die Stromversorgung wiederhergestellt ist.

BETRIEB

■ Programme

Programme stehen je nach Wäscheart zur Verfügung.

Programme	
Baumwolle	Strapazierfähige Textilien, hitzebeständige Textilien aus Baumwolle oder Leinen.
Mischwäsche	Für gemischte Textilien aus Baumwolle und synthetischen Materialien.
Synthetik	Synthetische Textilien, wie Hemden, Mäntel, Mischgewebe. Bei gestrickten Textilien sollte die Waschmittelmenge reduziert werden, wegen der lockeren Textilstruktur und da sich leicht Schaum bildet.
Jeans	Speziell für Jeans.
Kaltwäsche	Wenn Sie bunte Kleidung waschen, können Sie die Farben besser schützen.
Allergy Care	Dieses Programm wendet eine Hochtemperatursterilisation bei 60 °C, um das Waschen der Kleidung sauberer zu machen und den Antiallergie-Effekt zu erzielen.
Steam Care	Steam Care gilt für tägliche Wäschereien wie Baumwolle und Kunststoffe. Der Dampf kann tief in die Faser eindringen, wodurch Bakterien und Keime wirksam beseitigt, Gerüche verhindert und Ihre Gesundheit geschützt werden.
Schnellwäsche 15'	Extra kurzes Programm, geeignet für leicht verschmutzte Wäsche in kleinen Wäschemengen.
Kurzwäsche 45'	Dieses Programm eignet sich zum Waschen nicht sehr schmutziger Kleidung, spart mehr Energie und Waschen.
ECO 40-60	Voreingestellt mit 40°C, nicht wählbar, geeignet zum Waschen der Wäsche bei ca. 40-60°C.
Bettwäsche	Dieses Programm wurde speziell zum Waschen von Bettdecken entwickelt.
Wolle	Hand- oder maschinenwaschbare Wolle und Textilien mit Wollanteil. Besonders schonendes Waschprogramm mit längeren Programmpausen (Textilien ruhen in der Waschlauge), um das Eingehen zu vermeiden.
Spülen & Schleudern	Extra Spülgang mit Schleudern
Nur Schleudern	Extra Schleudern bei einstellbarer Drehzahl.
Trommelreinigung	Speziell auf diese Maschine eingestellt, zur Reinigung der Trommel und der Schläuche. Es wird eine 90 °C Hochtemperatursterilisation ausgeführt, um die hygienische Waschumgebung zu halten. Wenn dieses Programm ausgeführt wird, kann keine Kleidung oder andere Wascharten hinzugefügt werden. Wenn die richtige Menge an Chlorbleichmittel hinzugegeben wird, ist die Trommelreinigungswirkung noch effektiver. Der Kunde kann dieses Programm regelmäßig entsprechend dem Bedarf ausführen.

■ Optionen

Programm	Temperatur		Schleuderdrehzahl		Wasserstands	
	Standard	Intervall	Standard	Reichweite	Standard	Intervall
Schnellwäsche 15'	Kalt	Kalt/20/30	800	0/400/600/800	L1	L1/L2/L3/L4
Kurzwäsche 45'	40	Kalt/20/30/40/60	800	0/400/600/800/1000/1200/1400	L2	AU/L1/L2/L3/L4
ECO 40-60	--	--	1400	1400	--	--
Bettwäsche	40	Kalt/20/30/40/60	1000	0/400/600/800/1000/1200/1400	L3	L1/L2/L3/L4
Wolle	40	Kalt/20/30/40	600	0/400/600/800	L4	L1/L2/L3/L4
Spülen und Schleudern	--	--	1000	0/400/600/800/1000/1200/1400	L3	L1/L2/L3/L4
Nur Schleudern	--	--	1000	0/400/600/800/1000/1200/1400	--	--
Steam Care	40	Kalt/20/30/40/60/90	800	0/400/600/800/1000/1200/1400	L4	L4
Allergy Care	60	Kalt/20/30/40/60/90	800	0/400/600/800/1000/1200	L4	L4
Kaltwäsche	Kalt	Kalt	800	0/400/600/800/1000/1200/1400	AU	AU/L1/L2/L3/L4
Jeans	60	Kalt/20/30/40/60/90	1000	0/400/600/800/1000/1200	AU	AU/L1/L2/L3/L4
Synthetik	40	Kalt/20/30/40/60	1200	0/400/600/800/1000/1200	AU	AU/L1/L2/L3/L4
Mischwäsche	40	Kalt/20/30/40/60/90	800	0/400/600/800/1000/1200/1400	AU	AU/L1/L2/L3/L4
Baumwolle	40	Kalt/20/30/40/60/90	1400	0/400/600/800/1000/1200/1400	AU	AU/L1/L2/L3/L4
Trommelreinigung	90	90	--	--	--	--

Vorsicht!

- Informationen zur maximalen Schleuderdrehzahl, Programmierzeit und weiteren Details der Programme ECO 40-60 und Waschen finden Sie im Inhalt auf der Seite Produktdatenblatt.
- Die Tabelle zeigt, welches Programm welche Anpassungsmöglichkeiten erlaubt. Ist eine Einstellung für ein Programm nicht möglich,

BETRIEB



Temp.

Bei Bedarf kann die Waschtemperatur durch Drücken der Temperaturtaste in den folgenden Stufen angepasst werden: Kalt - 20°C - 30°C - 40°C - 60°C - 90°C.



Schleuderdrehzahl

Bei Bedarf kann die Schleuderdrehzahl durch Drücken der Schleuderdrehzahl Taste in den folgenden Stufen angepasst werden: 1400:0 - 400 - 600 - 800 - 1000 - 1200 - 1400



Startzeitvorwahl

1. Wählen Sie ein Programm.
2. Drücken Sie die Startzeitvorwahl und wählen Sie die Verzögerungszeit 0-24h.
3. Drücken Sie auf [Start/Pause], um den verzögerten Programmbeginn zu starten



Programm wählen

Zeit einstellen

Start

Um die Verzögerungsfunktion abzubrechen, drücken Sie vor dem Programmstart die Taste „Startzeitvorwahl“, bis das Display 0 h anzeigt. Wenn das Programm bereits gestartet ist, schalten Sie das Gerät aus und anschließend wieder ein, und wählen Sie ein neues Programm.



Vorwäsche

Zusätzlicher Waschzyklus vor Beginn des Hauptwaschgangs, um die Waschleistung zu verstärken.

Hinweis: In das Fach I muss Waschmittel eingefüllt werden.



Extra Spülen

Bei Auswahl dieser Funktion wird die Wäsche einem zusätzlichen Spülgang unterzogen.



Turbo

Diese Funktion verkürzt die Waschzeit.



Nachlegen

Dieser Vorgang kann während des Waschvorgangs ausgeführt werden. Wenn die Trommel noch rollt und sich eine große Menge Wasser mit hoher Temperatur in der Trommel befindet. Der Zustand ist unsicher und die Tür kann nicht gewaltsam geöffnet werden. Drücken von [Nachlegen] 3sec. zum Nachladen und Starten der Kleidung in der Mitte der Funktion. Bitte folgen Sie den Schritten wie folgt:

1. Warten Sie, bis die Trommel die Drehung stoppt.
2. Das Türschloss ist entriegelt.
3. Schließen Sie die Tür, wenn die Kleidung nachgeladen wird, und drücken Sie die Taste [Start / Pause].



3 Sek. [3s zum Nachlegen] drücken

Wäsche ergänzen

Start



Kindersicherung

Diese Funktion soll verhindern, dass Kinder die Bedienelemente missbrauchen.



Drücken Sie 3 Sekunden lang gleichzeitig die Tasten [Kindersicherung] , bis der Summer ertönt. Die Kindersicherungsanzeige leuchtet auf.



! Vorsicht!

Wenn die Kindersicherung aktiviert ist, zeigt die Anzeige abwechselnd „CL“ und die verbleibende Zeit an.

Wenn Sie eine beliebige Taste drücken, blinkt die Kindersicherungsanzeige 3 Sekunden lang. Wenn das Programm endet, wird auf der Anzeige 10 Sekunden lang abwechselnd „CL“ und „END“ angezeigt, dann blinkt die Kindersicherungsanzeige 3 Sekunden lang.

Die Kindersicherung deaktiviert die Funktion aller Tasten außer [Ein/Aus] und die Tasten für die Kindersicherung!

Nur durch Drücken der Taste [Kindersicherung] kann die Kindersicherung wieder deaktiviert werden.

Sie müssen die Kindersicherung ausschalten, bevor Sie ein neues Programm wählen können!

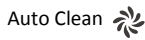

Auto Clean

Auto Clean

Wenn die Auto Clean-Anzeige leuchtet, wird diese Funktion im Programm automatisch aktiviert. Die Selbstreinigungsfunktion wird bei jedem Waschgang automatisch aktiviert.



Wasserstand

Wasserstand

Drücken Sie die Taste, um den Wasserstand zu ändern: AU / L-1 / L-2 / L-3 / L-4



SteamCare

SteamCare ist die Funktion, die vor dem Hauptwaschen hinzugefügt wird und bei der Sterilisation warmen Dampf erzeugt und die Waschleistung insbesondere beim Kaltwaschen verbessert.

! Vorsicht!

Einige Programme fügen automatisch AutoClean- oder SteamCare-Funktionen hinzu, und Sie können diese beiden Funktionen nicht manuell auswählen oder abbrechen.

WARTUNG

■ Reinigung und Pflege

⚠ Warnung!

- Ziehen Sie vor dem Reinigen des Geräts immer den Netzstecker und schließen Sie den Wasserhahn.

Reinigen des Gehäuses

Die richtige Pflege kann die Lebensdauer der Waschmaschine verlängern. Die Oberfläche kann mit verdünnten, nicht scheuernden Reinigungsmitteln gereinigt werden. Kommt es zu einem Wasserüberlauf, entfernen sie das Wasser bitte sofort mit Tüchern. Verwenden Sie niemals scharfkantige Werkzeuge, um das Gerät zu reinigen.

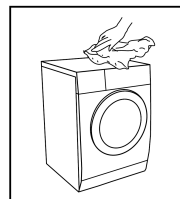

⚠ Vorsicht!

- Verwenden Sie niemals scheuernde oder ätzende Mittel, Ameisensäure, deren verdünnte Lösungsmittel oder ähnliche Substanzen wie Alkohol oder andere chemische Produkte.

Reinigen der Trommel

Roststellen im Inneren der Trommel durch fremde Metallteile sollen sofort mit chlorfreien Reinigungsmitteln entfernt werden. Verwenden Sie niemals Stahlwolle zur Reinigung der Trommel.

📌 Hinweis!

- Nehmen Sie vor der Reinigung der Trommel die gesamte Wäsche aus der Maschine.

Reinigen von Türdichtung und Türglas

Wischen Sie nach jedem Waschen das Glas und die Dichtung ab, um Flusen und Flecken zu entfernen. Wenn sich Flusen ansammeln, kann das zu Leckagen führen.

Entfernen Sie nach jedem Waschen Münzen, Knöpfe und andere Objekte aus der Dichtung.

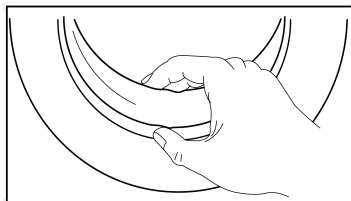

WARTUNG

Reinigen des Einlassfilters

Hinweis!

- Ein abnehmender Wasserzufluss ist ein Zeichen dafür, dass der Filter gereinigt werden muss.

1. Schließen Sie den Wasserhahn und schrauben Sie den Wasserzulaufschlauch vom Wasserhahn ab.
2. Reinigen Sie den Filter mit einer Bürste.
3. Schrauben Sie nun den Wasserzulaufschlauch von der Rückseite des Geräts ab. Ziehen Sie den Filter mit einer Spitzzange heraus.
4. Reinigen Sie den Filter mit einer Bürste.
5. Setzen Sie anschließend den Filter in den Wassereinlass ein und schließen Sie den Wasserzulaufschlauch wieder an.

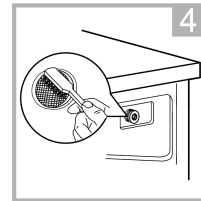
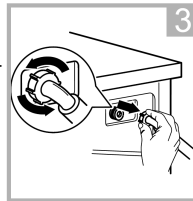
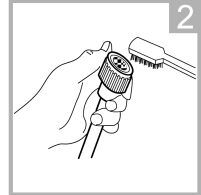
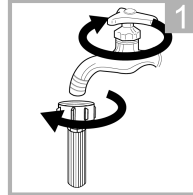

Reinigen des Waschmittelfachs

1. Drücken Sie die Entriegelung  an der Weichspülerabdeckung nach unten und ziehen Sie die Waschmittellade aus dem Geräteschacht. Reinigen Sie die Innenseite des Schachts mit einer Bürste.
2. Heben Sie die Weichspülerabdeckung von der Waschmittellade ab und waschen Sie alle Teile mit Wasser.
3. Setzen Sie die Weichspülerabdeckung und die Waschmittellade wieder ein.

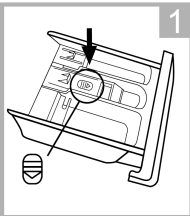

Entriegelung drücken und Waschmittellade herausziehen

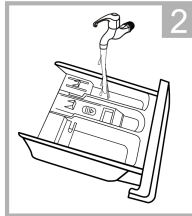

Waschmittellade und Weichspülerabdeckung unter Wasser reinigen

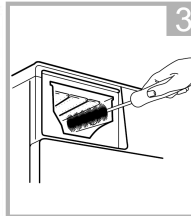

Entfernen Sie alle Rückstände mit einer weichen Bürste

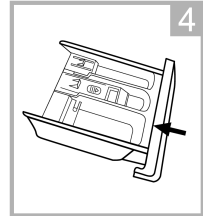

Schieben Sie das Waschmittelfach wieder ein

Hinweis!

- Geben Sie keine Wäsche in die Waschmaschine während der Trommelreinigung.
- Reinigen Sie den Waschmittelbehälter alle 3 Monate, um den normalen Betrieb des Geräts sicherzustellen.

Reinigen des Flusensiebs

⚠️ Warnung!

- Vergewissern Sie sich, dass die Maschine das Waschprogramm beendet hat und entleert ist. Schalten Sie sie das Gerät aus und ziehen Sie den Netzstecker.
- Seien Sie vorsichtig, das Wasser kann heiß sein. Lassen Sie das Wasser abkühlen. Verbrühungsgefahr!
- Reinigen Sie das Flusensieb regelmäßig alle 3 Monate, um die korrekte Funktion der Maschine zu gewährleisten.

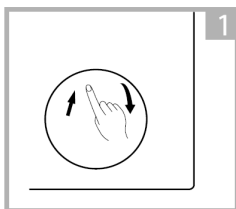

Untere Serviceklappe öffnen

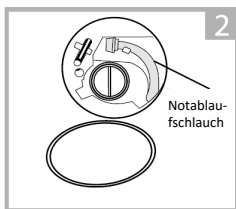

Ziehen Sie den Notablassschlauch heraus und nehmen Sie die Schlauchkappe ab

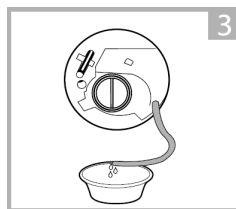

Nachdem das Wasser abgelaufen ist, setzen Sie den Ablaufschlauch zurück

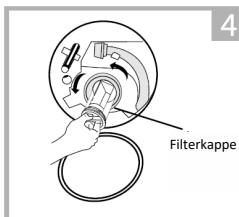

Öffnen Sie den Filter, indem Sie ihn gegen den Uhrzeigersinn drehen

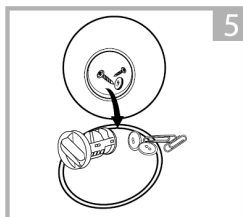

Verunreinigungen entfernen

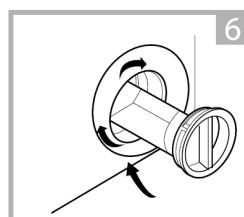

Untere Serviceklappe schließen

⚠️ Vorsicht!

- Vergewissern Sie sich, dass die Kappe des Notablassschlauchs fest aufgesetzt und der Notablassschlauch wieder ordnungsgemäß verstaut sind, da sonst Wasser austreten kann.

Notentriegelung

Bei Stromausfall oder anderen Umständen kann die Tür nicht geöffnet werden. Wenn die Tür unter diesen Umständen geöffnet werden muss, ziehen Sie bitte die Zugschnur in der Nottür herunter und stellen Sie die Zugschnur nach dem Öffnen der Tür wieder her.

Notzugkabel

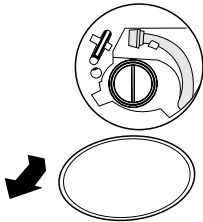

1. Öffnen Sie die Filtertür

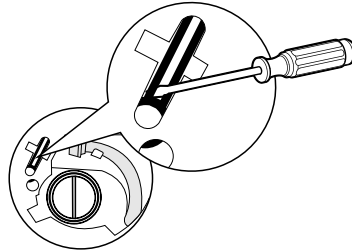

2. Führen Sie das Gerät mit einem Schraubenzieher (oder einem anderen nicht scharfen Werkzeug) in die Zugschnur der Nottür ein

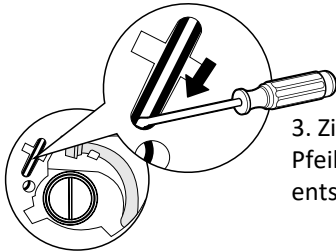

3. Ziehen Sie die Notzugtürschnur nach unten (siehe Pfeilrichtung im Bild). Wenn die Tür erfolgreich entsperrt wurde, erlischt das Türschlosssymbol.

⚠ Warnung!

Die Maschine darf während des Waschens nicht die Zugschnur des Notschalters verwenden. Wenn die Maschine dringend betrieben werden muss, wird empfohlen, die Tür nach dem Abkühlen des Wassers zu öffnen, um Verbrennungen durch Hochtemperatur-Restwasser aus der Maschinenwanne zu vermeiden.

WARTUNG

■ Fehlerbehebung

Wenn es mit dem Gerät ein Problem gibt, versuchen Sie es anhand der folgenden Tabelle zu lösen. Wenn das Problem weiterhin besteht, wenden Sie sich bitte an den Kundendienst.

Beschreibung	Mögliche Ursache	Lösung
Das Gerät startet nicht.	Die Türe ist nicht richtig geschlossen. Wäschestücke sind eingeklemmt.	Schließen Sie die Tür ordnungsgemäß und starten Sie neu. Kontrollieren Sie die Wäsche.
Die Türe lässt sich nicht öffnen	Der Sicherheitsschutz ist aktiviert.	Trennen Sie die Stromversorgung und starten Sie neu.
Austretendes Wasser.	Die Anschlüsse sind nicht fest genug angezogen.	Prüfen die Wasserzuleitung und ziehen Sie fest. Kontrollieren und reinigen Sie den Ablaufschlauch.
Waschmittelreste im Waschmittelfach	Das Waschmittel ist feucht und/oder verklumpt.	Reinigen Sie das Waschmittelfach und wischen Sie es trocken.
Die Anzeige oder das Display funktioniert nicht	Die PC-Karte oder der Kabelstrang haben Kontaktprobleme.	Trennen Sie die Stromversorgung und prüfen Sie, ob der Netzstecker richtig eingesteckt ist.
Abnormale Geräusche	Die Transportsicherung wurde nicht entfernt. Der Boden ist nicht fest oder eben.	Prüfen Sie, ob die Schrauben der Transportsicherung entfernt wurden. Stellen Sie das Gerät auf einem stabilen und ebenen Boden auf.

Fehlercodes

Beschreibung	Mögliche Ursache	Lösung
E30	Die Türe ist nicht richtig geschlossen.	Schließen Sie die Tür ordnungsgemäß und starten Sie neu.
E10	Problem mit dem Wasserzulauf.	Überprüfen Sie, ob der Wasserdruck ausreicht. Entfernen Sie Knicke im Zulaufschlauch. Reinigen sie den Zulauffilter.
E21	Zeitüberschreitung beim Abpumpen	Prüfen Sie den Ablaufschlauch auf Verstopfung.
E12	Wasserüberlauf	Starten Sie das Gerät neu.
EXX	Sonstige	Starten Sie das Gerät neu. Wenn das Problem weiterhin besteht, kontaktieren Sie bitte den Kundendienst.

WARTUNG

■ Kundendienst

Die Ersatzteile der Geräte können mindestens 10 Jahre lang verwendet werden. Bei Fragen wenden Sie sich bitte an unseren Kundenservice:

Warnung!

Gefahr von Stromschlägen

- Versuchen Sie niemals, ein defektes oder vermutlich defektes Gerät selbst zu reparieren. Sie könnten Ihr Leben und das der Benutzer in Gefahr bringen. Nur autorisiertes Fachpersonal darf Reparaturarbeiten durchführen.
- Unsachgemäße Reparaturen führen zum Erlöschen der Garantie und für Folgeschäden kann keine Haftung anerkannt werden!

Transport

WICHTIGE SCHRITTE, WENN DAS GERÄT BEWEGT WERDEN MUSS

- Ziehen Sie den Netzstecker und schließen Sie den Wasserzulaufhahn.
- Prüfen Sie, ob die Tür und das Waschmittelfach richtig geschlossen sind.
- Trennen Sie den Wasserzulaufschlauch und den Ablaufschlauch von den Hausinstallationen.
- Lassen Sie das Wasser vollständig aus dem Gerät ablaufen (siehe „Wartung - Reinigen des Flusensiebs“).
- Wichtig: Bringen Sie wieder die 4 Transportschrauben an der Rückseite des Geräts an.
- Das Gerät ist schwer. Transportieren Sie es mit Umsicht. Heben Sie das Gerät nur unten, nicht an vorstehenden Teilen an. Die Türe der Maschine darf keinesfalls als Handgriff verwendet werden.

■ Technische Daten

Stromversorgung 220-240V~,50Hz

Max. Strom 10A

Standard Wasserdruck 0.05MPa~1MPa

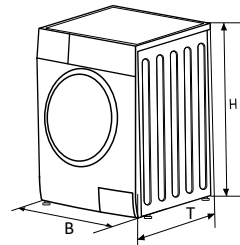

Modell	Fassungsvermögen Waschen	Abmessungen (BxTxH mm)	Nettogewicht	Nennleistung
MF200W70B-142	7.0kg	595*495*850	61kg	2000W
MF200W80B-142	8.0kg	595*470*850	63kg	1950W
MF200W90B-142	9.0kg	595*565*850	71kg	2000W

WARTUNG

■ Produktdatenblätter

Delegierte Verordnung (EU) 2019/2023

Name oder Handelsmarke des Lieferanten:

Anschrift des Lieferanten ^(b):

Modellkennung: **MF200W70B-142**

Allgemeine Produktparameter:

Parameter	Wert		Parameter	Wert	
Nennkapazität ^(a) (kg)	7,0		Abmessungen in cm	Höhe	85
				Breite	60
				Tiefe	50
EEI _w ^(a)	59,9		Energieeffizienzklasse ^(a)	B	
Wascheffizienzindex ^(a)	1,04		Spülwirkung (g/kg) ^(a)	5,0	
Energieverbrauch in kWh pro Betriebszyklus im Programm „eco 40-60“. Der tatsächliche Energieverbrauch hängt von der jeweiligen Nutzung des Geräts ab.	0,516		Wasserverbrauch in Litern pro Betriebszyklus im Programm „eco 40-60“. Der tatsächliche Wasserverbrauch hängt von der jeweiligen Nutzung des Geräts und vom Härtegrad des Wassers ab.	45	
Höchste Temperatur innerhalb der behandelten Textilien ^(a) (°C)	Nennkapazität	36	Restfeuchte ^(a) (%)	Nennkapazität	53
	halbe Nennkapazität	34		halbe Nennkapazität	53
	Viertel der Nennkapazität	21		Viertel der Nennkapazität	53

Schleuderdrehzahl ^(a) (U/min)	Nennkapazität	1400	Schleudereffizienzklasse ^(a)	B
	halbe Nennkapazität	1400		
	Viertel der Nennkapazität	1400		
Programmdauer ^(a) (h:min)	Nennkapazität	3:28	Art	freistehend
	halbe Nennkapazität	2:42		
	Viertel der Nennkapazität	2:42		
Luftschallemissionen im Schleudergang ^(a) (dB(A) re 1 pW)	76		Luftschallemissionsklasse ^(a) (Schleudergang)	B
Aus-Zustand (W)	0,50		Bereitschaftszustand (W)	k.A.
Zeitvorwahl (W) (falls zutreffend)	4,00		vernetzter Bereitschaftsbetrieb (W) (falls zutreffend)	k.A.

Mindestlaufzeit der vom Lieferanten angebotenen Garantie ^(b):

Dieses Produkt ist so konzipiert, das es während des Waschzyklus Silberionen freisetzt	NEIN
---	-------------

Weitere Angaben:

Weblink zur Website des Lieferanten, auf der die Informationen gemäß Anhang II Nummer 9 der Verordnung (EU) 2019/2023 der Kommission ⁽¹⁾ ^(b) zu finden sind:

^(a) Angaben für das Programm „eco 40-60“.

^(b) Änderungen dieser Einträge gelten nicht als relevante Änderungen im Sinne des Artikels 4 Absatz 4 der Verordnung (EU) 2017/1369.

^(b) Wenn die Produktdatenbank automatisch den endgültigen Inhalt dieser Zelle generiert, darf der Lieferant diese Daten nicht eingeben.

■ Produktdatenblätter

Delegierte Verordnung (EU) 2019/2023

Name oder Handelsmarke des Lieferanten:

Anschrift des Lieferanten ^(b):

Modellkennung: **MF200W90B-142**

Allgemeine Produktparameter:

Parameter	Wert		Parameter	Wert	
Nennkapazität ^(a) (kg)	9,0		Abmessungen in cm	Höhe	85
				Breite	60
				Tiefe	57
EEI _w ^(a)	59,9		Energieeffizienzklasse ^(a)	B	
Wascheffizienzindex ^(a)	1,04		Spülwirkung (g/kg) ^(a)	5,0	
Energieverbrauch in kWh pro Betriebszyklus im Programm „eco 40-60“. Der tatsächliche Energieverbrauch hängt von der jeweiligen Nutzung des Geräts ab.	0,570		Wasserverbrauch in Litern pro Betriebszyklus im Programm „eco 40-60“. Der tatsächliche Wasserverbrauch hängt von der jeweiligen Nutzung des Geräts und vom Härtegrad des Wassers ab.	49	
Höchste Temperatur innerhalb der behandelten Textilien ^(a) (°C)	Nennkapazität	34	Restfeuchte ^(a) (%)	Nennkapazität	53
	halbe Nennkapazität	34		halbe Nennkapazität	53
	Viertel der Nennkapazität	21		Viertel der Nennkapazität	53

Schleuderdrehzahl ^(a) (U/min)	Nennkapazität	1400	Schleudereffizienzklasse ^(a)	B
	halbe Nennkapazität	1400		
	Viertel der Nennkapazität	1400		
Programmdauer ^(a) (h:min)	Nennkapazität	3:48	Art	freistehend
	halbe Nennkapazität	2:54		
	Viertel der Nennkapazität	2:54		
Luftschallemissionen im Schleudergang ^(a) (dB(A) re 1 pW)	76		Luftschallemissionsklasse ^(a) (Schleudergang)	B
Aus-Zustand (W)	0,50		Bereitschaftszustand (W)	k.A.
Zeitvorwahl (W) (falls zutreffend)	4,00		vernetzter Bereitschaftsbetrieb (W) (falls zutreffend)	k.A.

Mindestlaufzeit der vom Lieferanten angebotenen Garantie ^(b):

Dieses Produkt ist so konzipiert, das es während des Waschzyklus Silberionen freisetzt	NEIN
---	-------------

Weitere Angaben:

Weblink zur Website des Lieferanten, auf der die Informationen gemäß Anhang II Nummer 9 der Verordnung (EU) 2019/2023 der Kommission ⁽¹⁾ ^(b) zu finden sind:

^(a) Angaben für das Programm „eco 40-60“.

^(b) Änderungen dieser Einträge gelten nicht als relevante Änderungen im Sinne des Artikels 4 Absatz 4 der Verordnung (EU) 2017/1369.

^(b) Wenn die Produktdatenbank automatisch den endgültigen Inhalt dieser Zelle generiert, darf der Lieferant diese Daten nicht eingeben.

WARTUNG

■ Produktdatenblätter

Delegierte Verordnung (EU) 2019/2023

Name oder Handelsmarke des Lieferanten:

Anschrift des Lieferanten ^(b):

Modellkennung: **MF200W80B-142**

Allgemeine Produktparameter:

Parameter	Wert		Parameter	Wert	
Nennkapazität ^(a) (kg)	8,0		Abmessungen in cm	Höhe	85
				Breite	60
				Tiefe	48
EEI _w ^(a)	60,0		Energieeffizienzklasse ^(a)	B	
Wascheffizienzindex ^(a)	1,04		Spülwirkung (g/kg) ^(a)	5,0	
Energieverbrauch in kWh pro Betriebszyklus im Programm „eco 40-60“. Der tatsächliche Energieverbrauch hängt von der jeweiligen Nutzung des Geräts ab.	0,545		Wasserverbrauch in Litern pro Betriebszyklus im Programm „eco 40-60“. Der tatsächliche Wasserverbrauch hängt von der jeweiligen Nutzung des Geräts und vom Härtegrad des Wassers ab.	48	
Höchste Temperatur innerhalb der behandelten Textilien ^(a) (°C)	Nennkapazität	37	Restfeuchte ^(a) (%)	Nennkapazität	53
	halbe Nennkapazität	33		halbe Nennkapazität	53
	Viertel der Nennkapazität	23		Viertel der Nennkapazität	53

Schleuderdrehzahl ^(a) (U/min)	Nennkapazität	1400	Schleudereffizienzklasse ^(a)	B
	halbe Nennkapazität	1400		
	Viertel der Nennkapazität	1400		
Programmdauer ^(a) (h:min)	Nennkapazität	3:38	Art	freistehend
	halbe Nennkapazität	2:48		
	Viertel der Nennkapazität	2:48		
Luftschallemissionen im Schleudergang ^(a) (dB(A) re 1 pW)	76		Luftschallemissionsklasse ^(a) (Schleudergang)	B
Aus-Zustand (W)	0,50		Bereitschaftszustand (W)	k.A.
Zeitvorwahl (W) (falls zutreffend)	4,00		vernetzter Bereitschaftsbetrieb (W) (falls zutreffend)	k.A.

Mindestlaufzeit der vom Lieferanten angebotenen Garantie ^(b):

Dieses Produkt ist so konzipiert, das es während des Waschzyklus Silberionen freisetzt	NEIN
---	-------------

Weitere Angaben:

Weblink zur Website des Lieferanten, auf der die Informationen gemäß Anhang II Nummer 9 der Verordnung (EU) 2019/2023 der Kommission ⁽¹⁾ ^(b) zu finden sind:

^(a) Angaben für das Programm „eco 40-60“.

^(b) Änderungen dieser Einträge gelten nicht als relevante Änderungen im Sinne des Artikels 4 Absatz 4 der Verordnung (EU) 2017/1369.

^(b) Wenn die Produktdatenbank automatisch den endgültigen Inhalt dieser Zelle generiert, darf der Lieferant diese Daten nicht eingeben.

WARTUNG

- 1) Der tatsächliche Energieverbrauch hängt davon ab, wie das Gerät verwendet wird.
- 2) Der tatsächliche Wasserverbrauch hängt von der Verwendung des Geräts und der Wasserhärte ab.
- 3) 10 Jahre Verfügbarkeit für Profis. .
- 4) Lieferung der Ersatzteile innerhalb von 15 Werktagen nach Eingang der Bestellung.

Produktdatenblatt zu (EU) 2019/2014

Das Produktdatenblatt für Ihr Gerät finden Sie online.
Gehen Sie zu <https://eprel.ec.europa.eu> und geben Sie die Modellkennung für Ihre Appliance ein, um das Datenblatt herunterzuladen.

Die Modellkennung für Ihr Gerät finden Sie im Abschnitt Technische Daten.

Garantiebedingungen / Kundendienst

Wir gratulieren Ihnen zum neuen Gerät und wünschen Ihnen viel Freude daran. Sollten Sie dennoch einen Grund zur Reklamation erkennen, dann wenden Sie sich an unseren Kundendienst:

MIDEA EUROPE GmbH Tel.: 06196 - 90200 Fax: 06196 - 90 20 120
Ludwig- Erhard-Straße 14 E-Mail: info-meg@midea.com service-meg@midea.com
65760 Eschborn, Germany Homepage: www.midea-home.com www.mideagermany.de

Geben Sie im Fall einer Störung Ihre genaue Anschrift, Telefonnummer, Kaufvertragsnummer und Gerätetyp (vom Typenschild des Gerätes) an.

Eine genaue Fehlerbeschreibung erspart Ihnen und uns Zeit und Geld. Bei besonderen Fragen sprechen Sie bitte mit der Kundendienstzentrale.

Bevor Sie den Kundendienst anfordern:

Kontrollieren Sie bitte, ob es sich nicht um einen Bedienungsfehler oder eine Ursache handelt, die mit der Funktion Ihres Gerätes nichts zu tun hat.

Bitte beachten Sie den Hinweis in der Bedienungsanleitung und prüfen Sie, ob:

- Der Netzstecker angeschlossen ist
- Der Netzstecker vielleicht beschädigt ist
- Die Tür/en des Gerätes fest geschlossen ist/sind

Garantiebedingungen für Elektro-Großgeräte

Dieses Gerät wurde nach den modernsten Methoden hergestellt und geprüft. Der Hersteller leistet unabhängig von der gesetzlichen Gewährleistungspflicht des Verkäufers/Händlers für die Dauer von 24 Monaten, geltend vom Tag des Kaufes, bei gewerblicher Nutzung 12 Monate, Garantie für einwandfreies Material und fehlerfreie Fertigung.

Der Garantieanspruch erlischt bei Eingreifen durch den Käufer oder Dritter. Schäden, die durch unsachgemäße Behandlung oder Bedienung, durch falschen Aufstellen oder Aufbewahrung, durch unsachgemäße/n Installation oder Anschluss, sowie durch höhere Gewalt oder sonstige äußere Einflüsse entstehen, fallen nicht unter die Garantieleistung.

Wir behalten uns vor, bei Reklamation die defekten Teile auszubessern, zu ersetzen oder das Gerät auszutauschen. Ausgetauschte Teile und Geräte gehen in unser Eigentum über.

Nur wenn durch Nachbesserung/en oder Umtausch des Gerätes die herstellerseitig vorgesehene Nutzung endgültig nicht zu erreichen sein sollte, kann der Käufer aus Gewährleistung innerhalb von 6 Monaten, geltend ab Tag des Kaufes, eine Herabsetzung des Kaufpreises oder die Aufhebung des Kaufvertrages verlangen.

Schadenersatzansprüche, auch hinsichtlich von Folgeschäden, sind, soweit sie nicht auf Vorsatz oder grober Fahrlässigkeit beruhen, ausgeschlossen.

Bei unnötiger oder unberechtigter Beanspruchung des Kundendienstes, berechnen wir das für unsere Dienstleistungen übliche Zeit- und Wegeentgelt. Reklamationen sind unmittelbar nach Feststellung zu melden.

Der Garantieanspruch ist vom Käufer, durch Vorlage der Kaufquittung, nachzuweisen. Diese Garantiezusage ist gültig innerhalb der Bundesrepublik Deutschland.



make yourself at home